

РУКОВОДСТВО
ПОЛЬЗОВАТЕЛЯ



playme GAME

Содержание	
Введение	2
О данном руководстве	2
Особенности	3
Комплект поставки	3
Меры предосторожности	4
Технические характеристики	5
Установка и включение устройства	6
Описание устройства	7
Индикация состояния светодиода	8
Меню настроек	9
G-сенсор	11
Режим парковка	11
Режим съемки Time-Laps	12
Подключение к Wi-Fi и функционал приложения	13
Аксессуары	14
Техническая поддержка	14

ЕАС

Введение

Поздравляем с приобретением видеорегистратора Playme Game!

Вы стали владельцем современного автомобильного регистратора, который станет вашим надежным помощником на дороге. С Playme Game каждая поездка будет под надежным контролем: четкая запись в Full HD, удобное управление через Wi-Fi и интеллектуальные голосовые подсказки сделают использование максимально простым и комфортным.

В этом руководстве мы подробно расскажем, как быстро настроить ваш новый Playme Game и раскрыть все его возможности. Если у вас возникнут вопросы - наша служба поддержки всегда готова помочь (контакты см. на последней странице данного руководства).

Пусть ваш видеорегистратор радует вас долгие годы, а дорога всегда будет безопасной!

О данном руководстве

Содержание данного руководства носит исключительно информационный характер и может изменяться без предварительного уведомления. В случае изменений актуальную версию руководства пользователя Вы можете скачать на официальном сайте www.playme-russia.ru. Мы приложили все усилия, чтобы данное "Руководство пользователя" содержало точную и полную информацию о продукте, в том числе функциональные возможности, настройки, а также спецификацию продукта. Однако, в случае обнаружения ошибок и упущений, не предполагается какая либо ответственность со стороны производителя.

Особенности

- Запись видео с разрешением FullHD
- Широкий угол обзора 110°
- Поддержка карт памяти microSD до 64 Гб
- Голосовые подсказки
- Wi-Fi модуль
- Управление данными со смартфона
- Датчик удара G-сенсор
- Режим парковка

Комплект поставки

Видеорегистратор – 1 шт.

Кронштейн крепления – 1 шт.

Электростатическая наклейка на лоб. стекло – 1 шт.

Доп. двухсторонний скотч – 1 шт.

Автомобильное зарядное устройство – 1 шт.

Руководство пользователя – 1 шт.

Гарантийный талон – 1 шт.

Примечание:

* Комплект поставки устройства, его технические и функциональные характеристики могут быть изменены производителем без предварительного уведомления.

** Срок службы устройства, установленный производителем, составляет 2 года при условии, что он эксплуатируется в строгом соответствии с данным руководством.

*** Является технически сложным товаром в соответствии с Постановлением Правительства РФ от 10.11.2011 №924

Меры предосторожности

1. Используйте устройство только по его прямому назначению. Повреждение устройства, вызванное его ненадлежащим использованием, не является гарантийным случаем.
2. Необходимо исключить длительное пребывание устройства в условиях повышенной влажности, пыли, а также воздействия прямых солнечных лучей.
3. Во избежание нарушения изоляции и возникновения короткого замыкания держите провода в стороне от горячих и подвижных частей автомобиля.
4. После выполнения операций по монтажу устройства проверьте надежность его крепления, во избежание падения устройства при движении автомобиля.
5. Не извлекайте и не вставляйте карту памяти во время работы устройства.
6. Не отвлекайтесь на работу с устройством во время движения автомобиля.
7. Производитель не несет ответственности за потерю или повреждение данных в случае повреждения устройства или карты памяти.
8. **Данное устройство работает только с картами памяти, имеющими файловую систему FAT32. После установки карты памяти необходимо отформатировать её через соответствующий пункт меню настроек устройства или приложения.**
9. В случае возникновения неисправности, не ремонтируйте устройство самостоятельно. Вам необходимо незамедлительно выключить устройство и обратиться в сервисный центр Playme.

Технические характеристики

Параметр	Описание
Процессор	GK7201
Матрица	GC2083
Количество камер	1
Объектив	4 стеклянные линзы, Угол обзора 110°
Разрешение видео	FullHD 1920x1080P 30 к/с
Формат видео	TS
Цикл видео	1 мин, 3 мин, 5 мин
Карта памяти	micro SD (до 64 Гб, не ниже 10 класса)
G-сенсор	Встроенный
Микрофон	Встроенный
Динамик	Встроенный
Напряжение питания	5 В
Рабочая температура	-20°C~+70°C
Температура хранения	-30°C~+80°C

Установка и включение устройства

Установка Playme Game на лобовое стекло автомобиля:

- Выберите подходящее место на лобовом стекле Вашего автомобиля. Убедитесь, что поверхность чистая и сухая.
- Сначала приклейте электростатическую пленку на чистое лобовое стекло. Затем снимите защитный слой с кронштейна видеорегистратора и плотно прижмите его к пленке, удерживая 10-15 секунд для надежного крепления. Убедитесь, что регистратор установлен прочно и не упадет при резком торможении или маневрировании. Если электростатической пленки нет, можно закрепить кронштейн прямо на стекло;
- Установите microSD карту в слот карты памяти устройства PLAYME. Пожалуйста используйте высокоскоростные карты памяти (класс 10). Перед первым использованием рекомендуется отформатировать карту памяти.
- Вставьте шнур питания в устройство, а затем в розетку или «прикуриватель» автомобиля.

Включение устройства:

При подключенном автомобильном зарядном устройстве после включения зажигания устройство автоматически включится и начнет запись видео. После выключения зажигания устройство сохранит видеозапись и автоматически выключится.

Внимание:





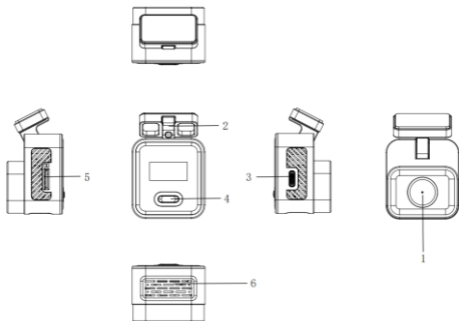





- Устройство не должно мешать обзору водителя.
- Убирайте устройство, когда покидаете автомобиль. Это уберезет его от резких перепадов температур и возможной кражи



Описание устройства



1. Объектив
2. Кронштейн
3. Разъем питания Type-C
4. Кнопка включения / Светодиод-индикатор
5. Слот MicroSD карты памяти
6. Динамик

Индикация состояния светодиода

Светодиод	Описание
 Красный горит +  Синий мигает	Запись идет
 Синий горит +  Красный мигает	Вставьте карту памяти / Карта памяти неисправна
 Красный горит +  Синий горит	Запись остановлена
  Красный и синий быстро мигают по очереди	Сохранение аварийного видео (G-сенсор сработал)
  Красный и синий медленно мигают по очереди	Обновление ПО

При одновременной работе  красного и  синего светодиодов вы можете увидеть  **фиолетовый оттенок** — это нормальное явление, вызванное смешением цветов.

Меню настроек

Настройки Видеорегистратора (Доступны через приложение, см. ниже информацию)

Параметр	Опции	Описание
Запись звука	Вкл, Выкл	Включение и отключение микрофона
Громкость динамика	Выкл, Низкая, Средняя, Высокая	Настройка громкости динамика
Качество видео	1080P	Запись видео с разрешением FullHD, 30 к/с
Параметры циклической записи	1, 3, 5 минут	Продолжительность отрезков видеозаписей
Перевернуть	Вкл, Выкл	Поворот изображения на 180° для правильного отображения при перевернутой установке регистратора (например, на приборную панель)
Обнаружение столкновения	Выкл, Низкая, Средняя, Высокая	Включение и установка порога чувствительности датчика удара (G-сенсор)
Звук загрузки	Вкл, Выкл	Отключает звуковое сопровождение при включении и выключении устройства
Датчик движения на парковке	Выкл., Низкая, Средняя, Высокая	Настройка чувствительности датчика удара G-Sensorg. (для функции «Режим Парковки»)

Скорость записи таймлапс к/с	Выкл, 1к/с, 3к/с	1к/с - Меньше нагрузки на память, но движение может выглядеть прерывисто. 3к/с - Более плавное движение, но занимает в 3 раза больше памяти , чем 1 fps (при включенной функции «Режим Парковки»)
Длительность записи	Выкл., 12 часов, 24 часа, 48 часов	Длительность записи в «Режиме Парковка», активируется при включенной функции «Скорость записи таймлапс к/с»
Имя Wi-Fi сети	Playme_Game	Настройка имени Wi-Fi сети
Пароль Wi-Fi	12345678	Настройка пароля Wi-Fi
Версия прошивки		Версия ПО
Форматировать		Форматирование карты памяти в регистраторе
Сбросить		Сброс настроек параметров устройства на заводские значения

G-сенсор

Данное устройство оснащено встроенным G-сенсором (гравитационный датчик, датчик удара). В случае столкновения видеорегистратор блокирует текущее видео, в этот момент на экране отображается значок блокировки. Заблокированные видеозаписи не удаляются во время циклической записи.

Примечание:

- Чувствительность срабатывания G-сенсора можно изменить в настройках видеорегистратора, через приложение на телефоне;
- Заблокированные видеофайлы могут заполнить всю карту памяти и устройство перестанет записывать обычное видео. Поэтому, рекомендуется периодически форматировать карту памяти.

Режим парковка

При включении функции "Режим парковка" активируется круглосуточное охранное видеонаблюдение в ваше отсутствие, защита от вандалов и неумелых парковщиков. При срабатывании датчика удара*, происходит автоматическое включение съемки.

Длительность записываемого видеофайла 30 секунд, после чего видеорегистратор автоматически сохраняет запись на карту памяти и выключается.

При активированном режиме съемки Time-Laps пользователь может самостоятельно выбрать длительность записанных видеофайлов.

**Для работы данной функции требуется подключение к постоянному питанию от бортовой сети автомобиля (используйте кабель прямого подключения PLAYME с контроллером питания).*

Режим съемки Time-Laps

Time-Laps предполагает запись ускоренного видео с низкой частотой кадров. Это удобное решение, позволяющее сэкономить место на карте памяти и сохранить до 10 суток непрерывного видео.**

Чтобы активировать режим съёмки "Time-Laps", откройте меню настроек видеорежистратора в приложении. Выберите пункт "Скорость записи таймлапс к/с" и задайте желаемую скорость и длительность записи выбрав пункт «Длительность записи».

**При условии подключения к постоянному питанию от бортовой сети автомобиля (используйте кабель прямого подключения с контроллером питания) и активации функции "Режим парковка"

Подключение к Wi-Fi и функционал приложения

Благодаря встроенному Wi-Fi модулю видеорегистратор может подключаться к смартфону с помощью приложения, что значительно упрощает процесс передачи данных. Пользователи могут моментально загружать видеозаписи на свои смартфоны для быстрой обработки и публикации в социальных сетях, осуществлять настройку устройства, просматривать онлайн текущее видео.

1. Скачать приложение «RoadVideo» на смартфон через маркет приложений App Store или Google Play
2. Включить Wi-Fi на своем устройстве PLAYME
3. Подключитесь к Wi-Fi сети "Playme_Game" в настройках Wi-Fi смартфона (вводим пароль 12345678).

Если появится сообщение "Интернет может быть недоступен", выберите "не отключаться от Wi-Fi"

4. Откройте приложение и нажмите «Добавить камеру»
5. Если все было сделано правильно, то приложение автоматически добавит устройство в список доступных и на экране появится изображение с камеры устройства
6. На главном экране будут доступны следующие функции:



«Включение отключение записи»



«Фотоснимок»



«Просмотр записанных файлов»



«Настройка видеорегистратора»

Также Вы можете использовать и другие доступные приложения «Viidure», «GoLook», «Playme Connect».

Аксессуары

Для повышения функциональности Вашего видеорегистратора, рекомендуем рассмотреть покупку дополнительных аксессуаров. Все аксессуары Вы можете приобрести на нашем официальном сайте www.playme-russia.ru

1. Кабель прямого подключения с контроллером питания.

Подключая устройство через данный кабель, вы не только избавляетесь от беспорядка с торчащими проводами, но и получаете доступ к удобной функции Режим Парковки. Кроме того, данный кабель оборудован встроенным контроллером питания. Вам не нужно переживать о том, что устройство будет разряжать аккумулятор во время использования. Как только напряжение аккумулятора опускается ниже опасного уровня, контроллер автоматически отключает регистратор, предотвращая тем самым его разряд.

Техническая поддержка

Вопросы, касающиеся технической поддержки и сервисного обслуживания нашей продукции, вы можете задать в будние дни **с понедельника по пятницу с 8:00 до 17:00 (по московскому времени)**, связавшись с нами по телефону или электронной почте.

Контактная информация:

Электронная почта: service@playme-russia.ru

WhatsApp: +7 (925) 339-88-94 (только текстовые сообщения)

Сайт: www.playme-russia.ru